

VIDEOZVONEK EUFY SECURITY NAPÁJENÝ BATERIÍ SE ZÁKLADNÍ STANICÍ

Návod k použití

Anker Innovations Limited. Všechna práva vyhrazena. eufy Security a eufy Security Logo jsou ochranné známky společnosti Anker Innovations Limited registrované ve Spojených státech a dalších zemích. Všechny ostatní ochranné známky jsou majetkem příslušných vlastníků.

1. CO JE SOUČÁSTÍ BALENÍ

Pro instalaci videozvonku



eufy Security videozvonek Dual
(na baterie) Model: T8213



Montážní držák



Klín pro montáž
pod úhlem 15° (volitelný)



Polohovací destička
s otvory pro šrouby

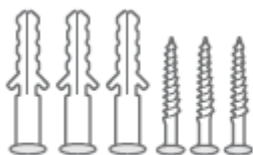

Balení šroubů

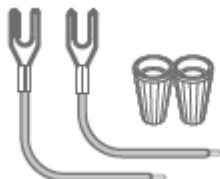

Prodlužovací vodiče a
drátové matice (volitelné)

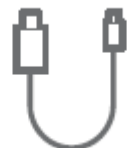

nabíjecí kabel
mikro USB



odpojovací
kolík



Návod
k obsluze

Pro instalaci základní stanice



HomeBase 2: model T8010X

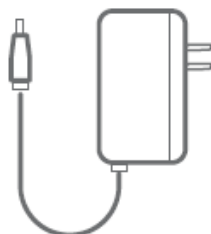

Napájecí adaptér
pro HomeBase 2

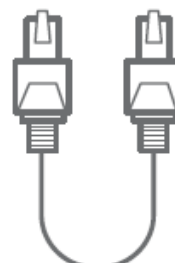

Ethernetový kabel
pro HomeBase 2

Poznámka: Koncovka napájecího adaptéru se liší dle regionu prodeje.

2. PRODUKT POPIS

Videozvoněk

Pohled zepředu:

1. Senzor pohybu
2. Mikrofon
3. Objektiv primární kamery
4. Snímač okolního světla
5. Tlačítko LED zvonku / zvonku u dveří
6. Objektiv sekundární kamery
7. Reproduktor

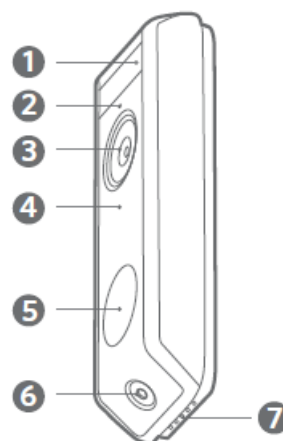

Pohled zezadu:

1. Odpojovací mechanismus
2. Nabíjecí port Micro USB
3. Tlačítko SYNC/RESET
4. Napájecí svorky pro kabely stávajícího zvonku (volitelné)

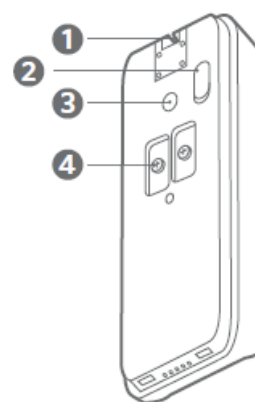

Používání zvonku

Zapnutí zvonku	Stiskněte tlačítko SYNC.
Přidání zvonku k základně HomeBase	Stiskněte a podržte tlačítko SYNC, dokud neuslyšíte zvukový signál.
Vypnutí zvonku	Rychlé stisknutí tlačítka SYNC 5krát během 3 sekund.
Resetování zvonku	Stiskněte a podržte tlačítko SYNC po dobu 10 sekund.

Základna HomeBase 2

1. Stavová LED dioda
2. Reproduktor
3. Napájecí port
4. Port USB
5. Port Ethernet
6. Tlačítko SYNC/
ALARM OFF
7. Tlačítko Reset

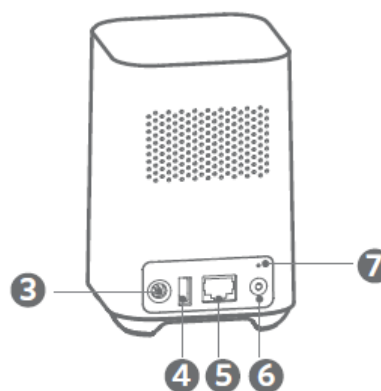
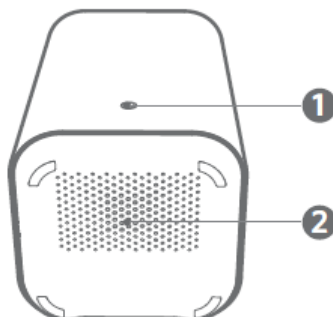

3. JAK SYSTÉM FUNGUJE

Jak systém funguje

Systém videozvonku se skládá ze 2 částí. Jednou je videozvonek u vaší verandě, druhou je základna HomeBase ve vašem domě.

Videozvonek detekuje pohyb na vaší verandě a umožňuje vám kdykoli a kdekoli otevřít dveře. Základna HomeBase ukládá videoklipy na své vestavěné úložiště. Když někdo zazvoní na zvonek, budou upozorněni lidé v domě.

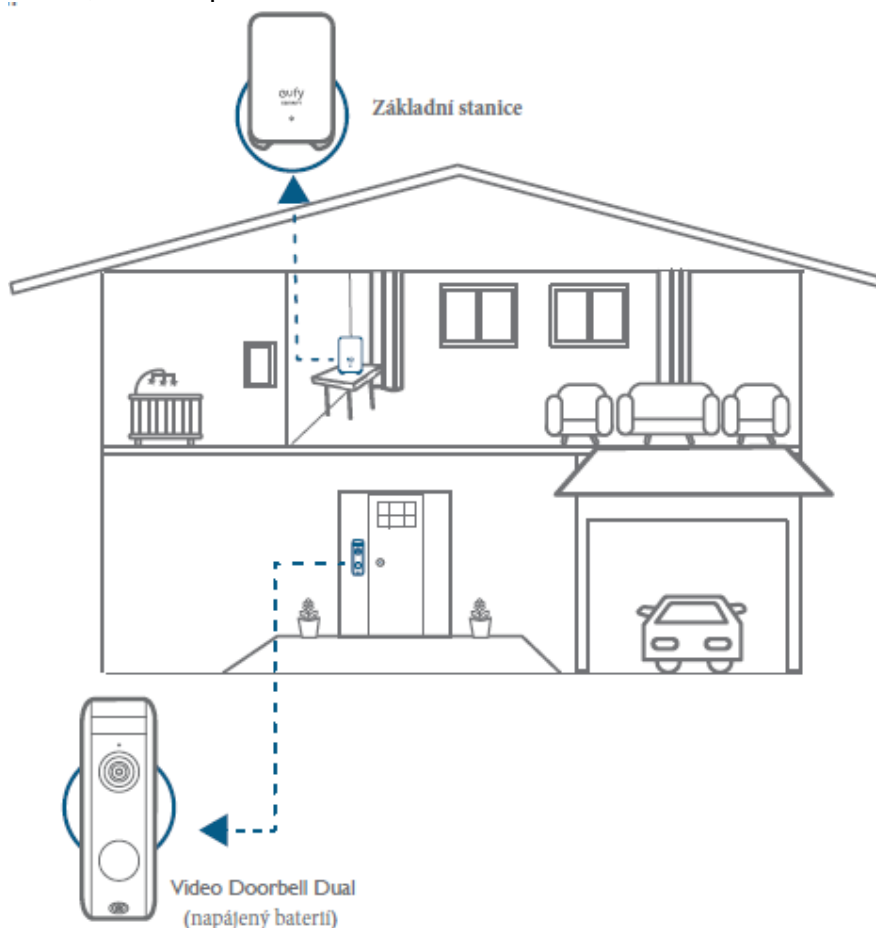

4. KROK 1 PŘIHOJENÍ ZÁKLADNY HOMEBASE

Připojte zařízení HomeBase 2 k internetu

1. Zapněte zařízení HomeBase 2 a poté pomocí dodaného ethernetového kabelu připojte zařízení HomeBase 2 k domácímu směrovači.

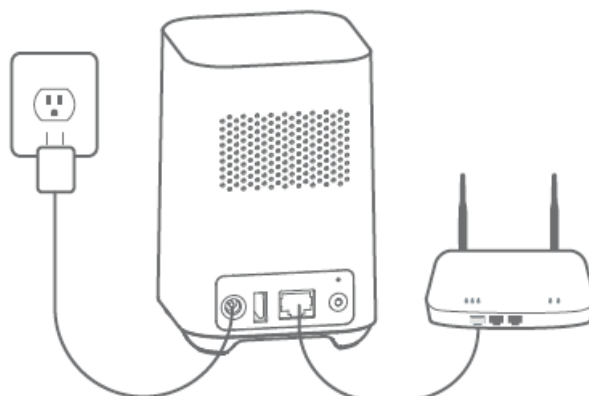

2. Indikátor LED se rozsvítí modře (může to trvat až 1 minutu), když je HomeBase 2 připravena k nastavení.

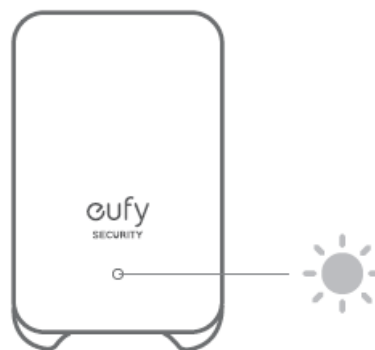

5. KROK 2 NASTAVENÍ SYSTÉMU

Stáhněte si aplikaci a nastavte systém

Stáhněte si aplikaci eufy Security z App Store (zařízení se systémem iOS) nebo Google Play (zařízení se systémem Android).



Zaregistrujte si účet eufy Security a poté podle pokynů na obrazovce dokončete nastavení.



6. KROK 3 VOLBA MOŽNOSTI NAPÁJENÍ

Možnost 1 - napájení z baterie

1. Pokud nemáte u vchodových dveří stávající kabeláž zvonku, použijte vestavěnou baterii. Můžete si libovolně určit polohu zvonku a montáž je snadná a rychlá.
2. Když je úroveň nabití baterie zvonku nízká, musíte ji odpojit a nabít.
3. Pokud zvolíte tuto možnost, přejděte ke KROKU 4 VYHLEDÁNÍ MÍSTA PRO MONTÁŽ.

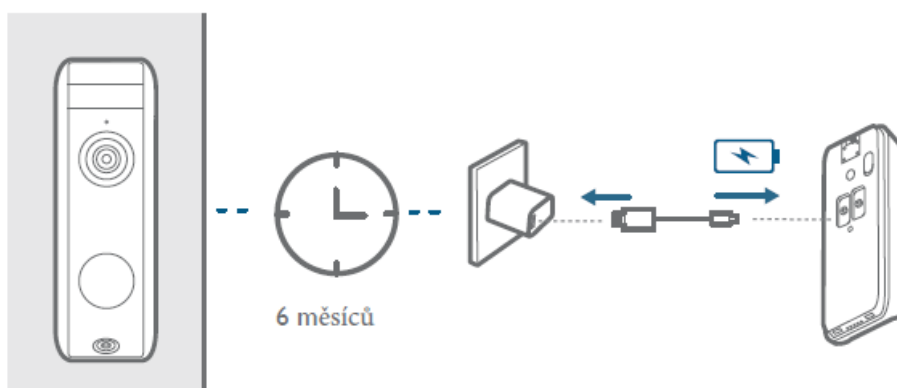

Poznámka: Výdrž baterie se liší v závislosti na způsobu používání. V nejběžnějších případech může zvonek zaznamenat až 10 událostí za den a každý záznam trvá v průměru 20 sekund. Při tomto scénáři může životnost baterie zvonku trvat až 6 měsíců.

Varianta 2 - zvonek napájený drátem

1. Pokud máte u vchodových dveří stávající a funkční kabeláž zvonku, bude zvonek trvale napájen z drátů. Nemusíte jej tedy po instalaci odpojovat a nabíjet.
2. Protože je zvonek připojen k vodičům, je montážní poloha omezena.
3. Pokud se rozhodnete pro tuto možnost, přejděte na DODATEK 3 NAPÁJENÍ ZVONKU POMOCÍ STÁVAJÍCÍCH KABELŮ ZVONKU.

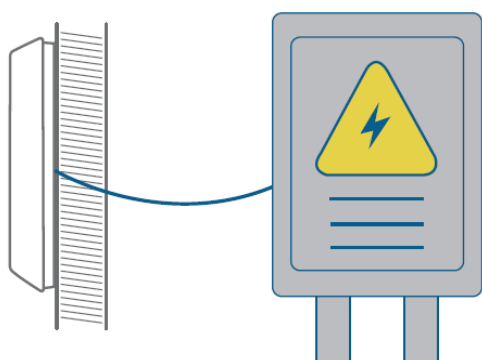

Zapojení zvonku na střídavé napětí 8 - 24 V

7. KROK 4 VYHLEDÁNÍ MÍSTA PRO MONTÁŽ

Vyhledání montážního místa

Vezměte videozvonek ke vchodovým dveřím a současně zkontrolujte živý náhled v aplikaci. Najděte místo, odkud je vidět požadované zorné pole.

Zvažte následující faktory:

1. Zkontrolujte, zda můžete znovu použít stávající otvory a kotvy na stěně nebo rámu dveří.
2. Pokud chcete zvonek umístit blízko boční stěny, ujistěte se, že se stěna nezobrazuje v zorném poli. V opačném případě dojde k odrazu infračerveného světla a noční vidění bude rozmazané.
3. Pokud vrtáte montážní otvory poprvé, doporučená výška montáže je 1,2 m od země.
4. Chcete-li nastavit úhel, použijte 15° montážní klín jako doplňkovou montážní konzolu.

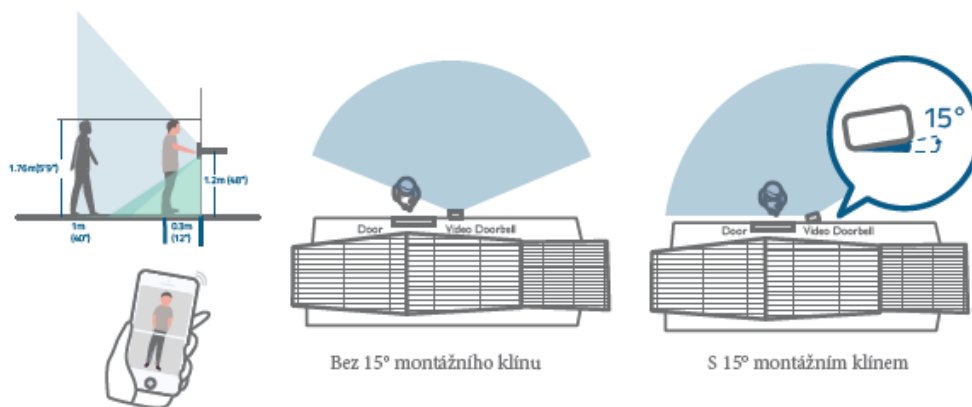

Umístěte polohovací destičky s otvory pro šrouby ke stěně a vyznačte polohu.

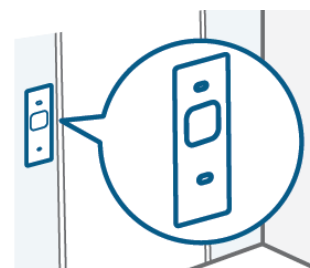

8. KROK 5 MONTÁŽ DRŽÁKU

Montáž zvonku na dřevěný povrch

Pokud zvonek montujete na dřevěný povrch, nemusíte předem vrtat pilotní otvory. Pomocí dodaných šroubů upevníte montážní konzolu na stěnu, karta pro umístění otvorů pro šrouby označuje polohu otvorů pro šrouby.

Co budete potřebovat: šroubovák (není součástí balení), montážní držák, 15° montážní klín (volitelný), balení šroubů

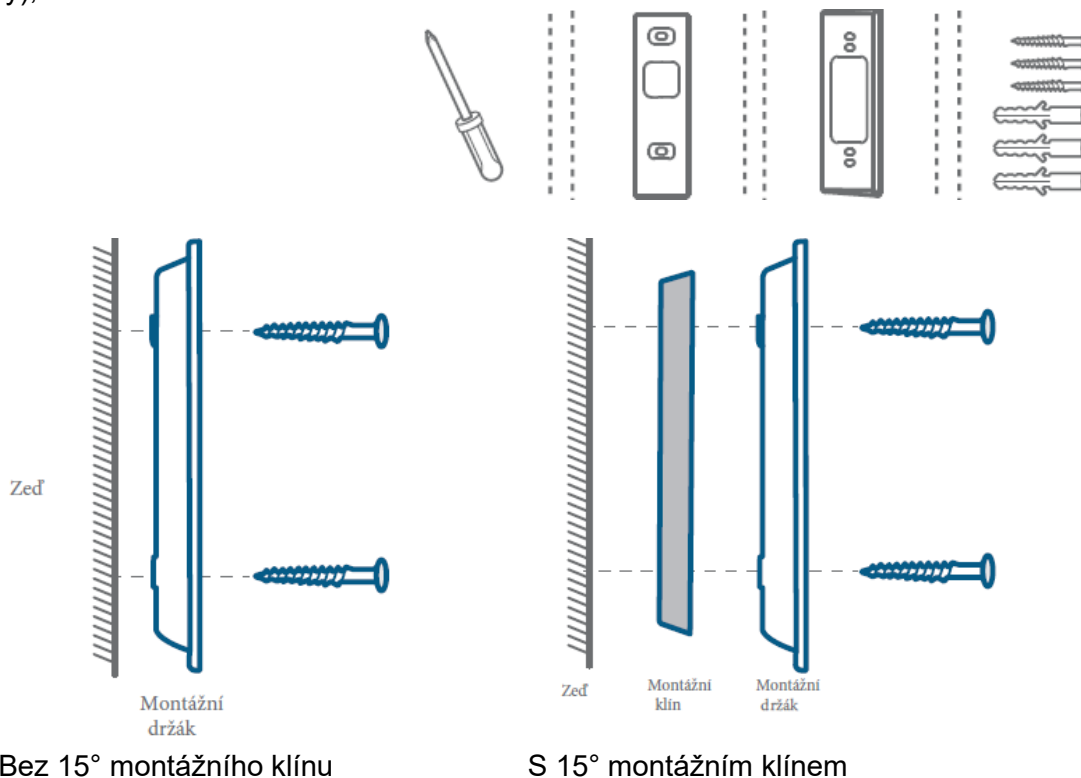

Montáž zvonku na povrchy z tvrdých materiálů

1. Pokud zvonek montujete na povrch z tvrdých materiálů, jako jsou cihly, beton, štuk, vyvrtejte 2 otvory skrz polohovací destičku pro šrouby vrtákem 15/64" (6 mm).
2. Vložte dodané kotvy a poté pomocí dodaných dlouhých šroubů upevněte montážní držák na stěnu.

Co budete potřebovat: elektrickou vrtačku (není součástí balení), vrták 15/64"(6 mm), montážní držák, montážní klín 15° (volitelný), balení šroubů.

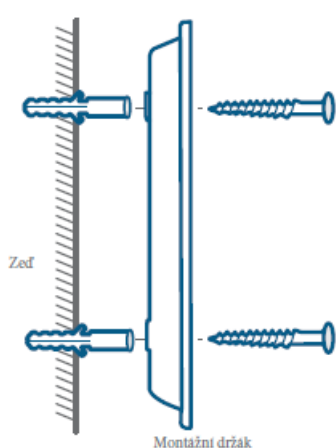
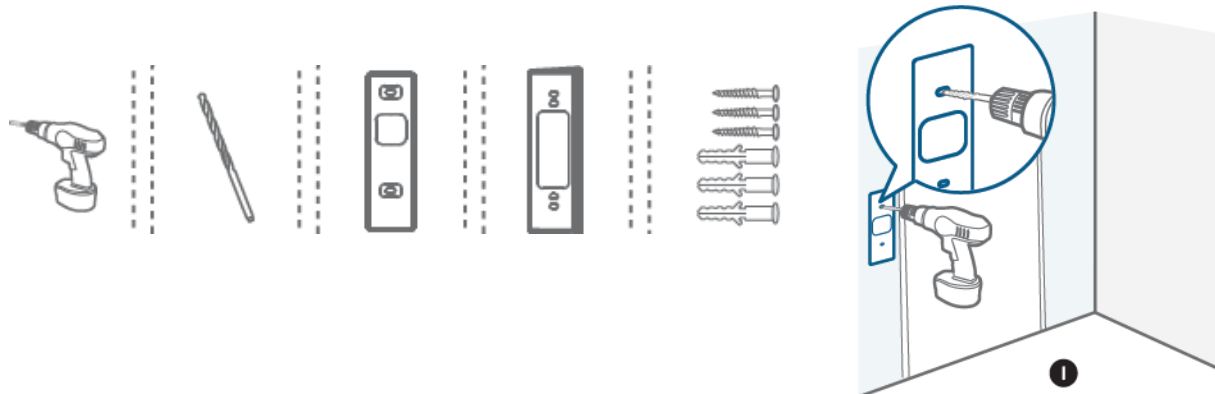

Bez 15° montážního klínu

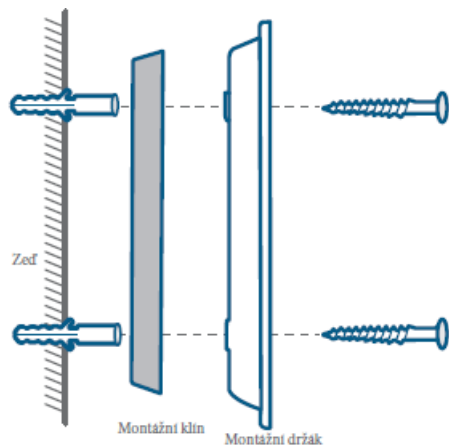

S 15° montážním klínem

9. KROK 6 MONTÁŽ ZVONKU

Namontujte zvonek

Vyrovnejte zvonek na spodní straně a poté jej přesuňte na místo na horní straně. Stlačte zvonek dolů, dokud nezacvakne.

Vše je připraveno!

Pokud chcete zvonek odpojit nebo dobít, přečtěte si následující části.

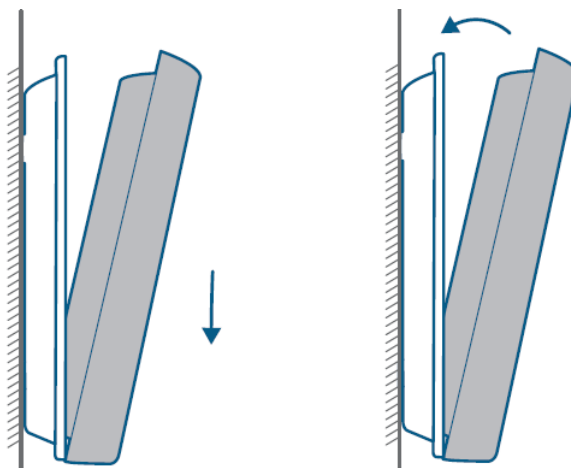

10. DODATEK 1 ODPOJENÍ ZVONKU

Odpojte zvonek

1. Chcete-li oddělit zvonek od montážního držáku, použijte dodaný kolík pro odpojení zvonku.
 2. Zatlačte do otvoru pro kolík v horní části zvonku a poté nadzvedněte horní část pro sejmutí.
- Co budete potřebovat: Odpojovací kolík

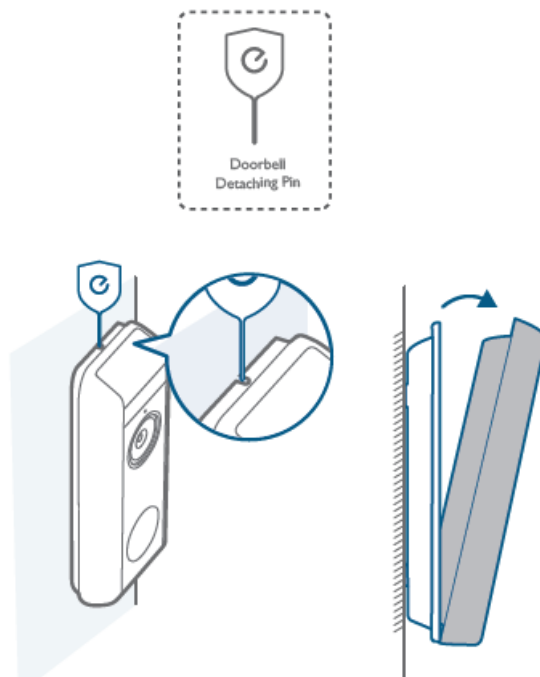

11. DODATEK 2 DOBÍJENÍ ZVONKU

Dobijte zvonek

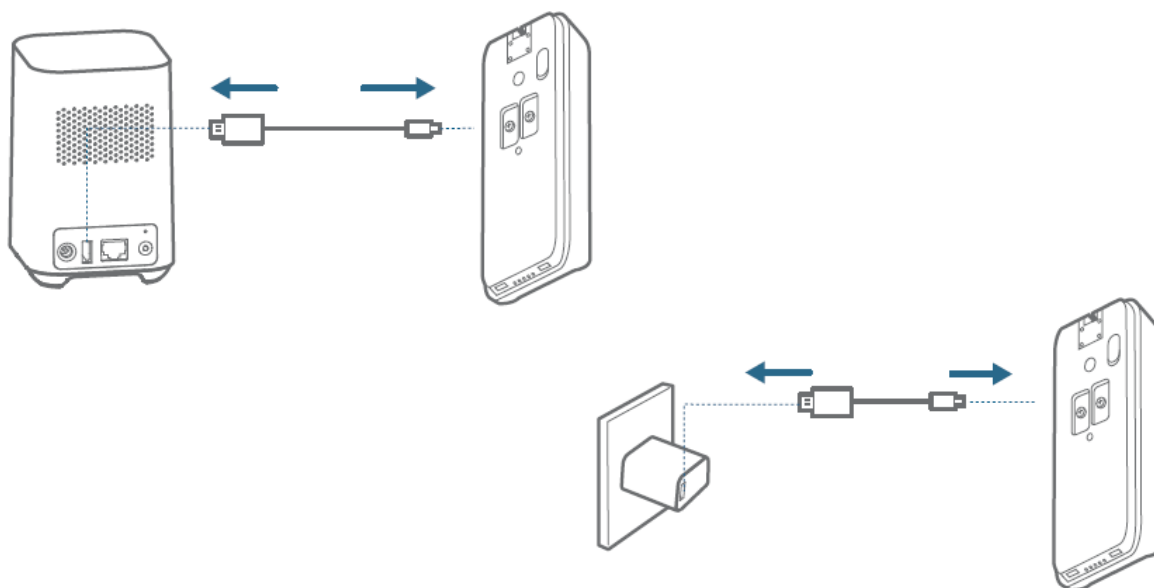

LED indikátor

Doba nabíjení

Nabíjení: Bliká zeleně

Plně nabitý: Svítí zeleně

6 hodin z 0 % na 100 %

12. DODATEK 3 NAPÁJENÍ ZVONKU POMOCÍ STÁVAJÍCÍCH KABELŮ ZVONKU

3.1 Ověřte, zda jsou dráty zvonku funkční

1. Zazvoňte na stávající zvonek a zkontrolujte, zda je funkční. Pokud zvonek nezvoní, mohou být dráty zvonku vadné. Napájejte zvonek na vlastní baterii nebo se obraťte na elektrikáře, aby dráty opravil.
2. Vypněte napájení na jističi. 3. Rozsviňte/zhasněte světla v domě, abyste se ujistili, že je elektřina v domě správně vypnutá.

Poznámka

Při manipulaci s vodiči buďte vždy opatrní. Pokud si s instalací nevíte rady sami, svěťte ji kvalifikovanému elektrikáři.

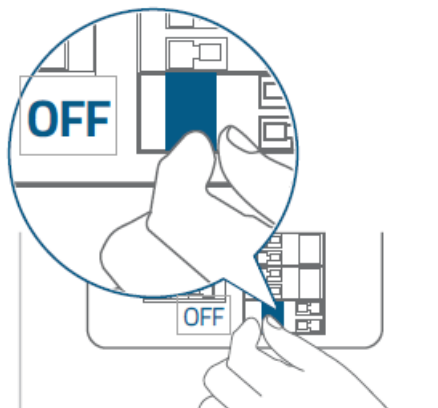

3.2 Odpojte stávající tlačítko zvonku

Pokud již máte stávající zapojení zvonku:

1. Pomocí křížového šroubováku (není součástí dodávky) odstraňte stávající tlačítko zvonku.
2. Při demontáži stávajícího zvonku opatrně vytáhněte oba vodiče. V případě potřeby narovnejte konce vodičů.

Co budete potřebovat: Křížový šroubovák (není součástí balení)

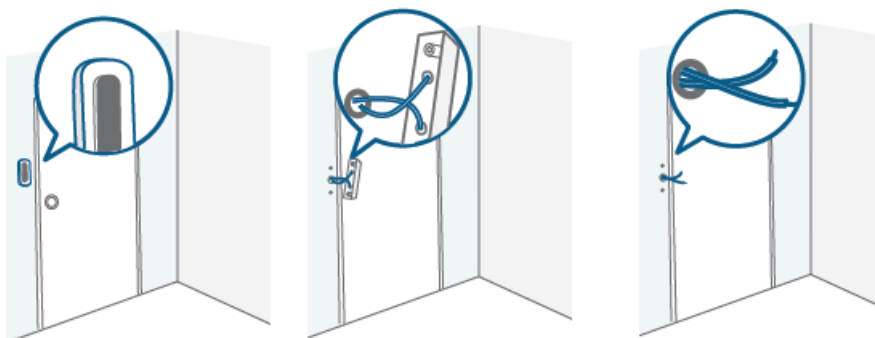

3.3 Vyhledání montážního místa

Vyhledání montážního místa

Při určení montážní pozice zvonku zvažte následující faktory:

1. Zkontrolujte, zda můžete znovu použít stávající otvory a kotvy na stěně nebo rámu dveří.
2. Pokud vrtáte montážní otvory poprvé, doporučená výška montáže je 1,2 m od země.
3. Chcete-li nastavit úhel, použijte 15° montážní klín jako doplňkovou montážní konzolu.

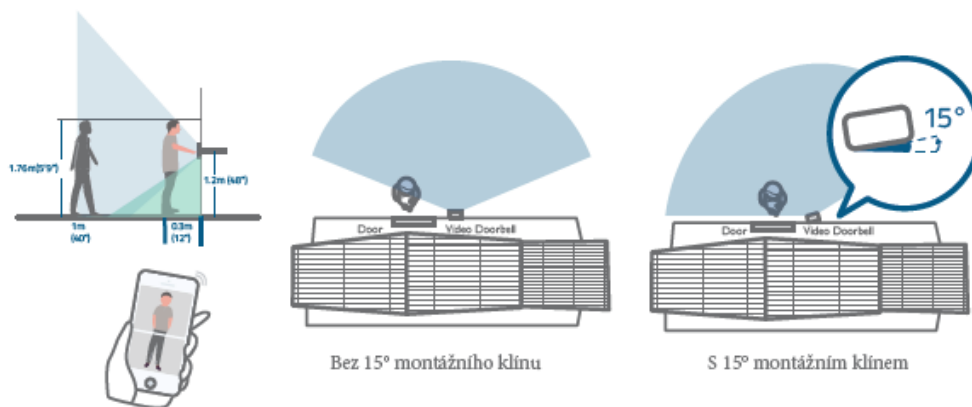

Umístěte polohovací destičku pro umístění otvoru pro šroub ke stěně a vyznačte polohu.

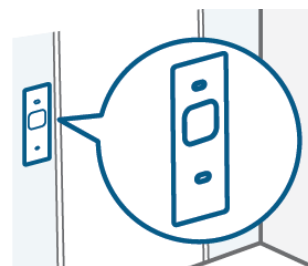

3.4 Montáž držáku

Pokud zvonek montujete na dřevěný povrch, nemusíte předem vrtat pilotní otvory. Pomocí dodaných šroubů upevníte montážní konzolu na stěnu, karta pro umístění otvorů pro šrouby označuje polohu otvorů pro šrouby.

Co budete potřebovat: šroubovák (není součástí balení), montážní držák, 15° montážní klín (volitelný), balení šroubů

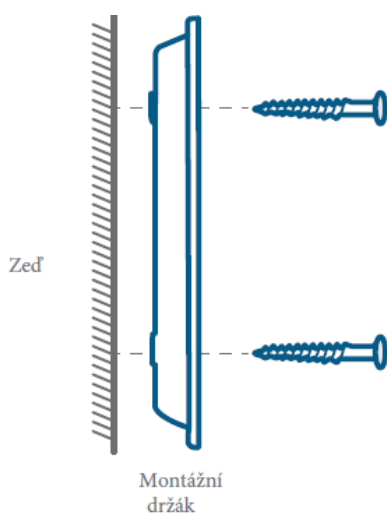
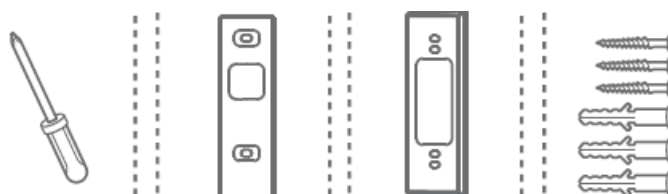

Bez 15° montážního klínu

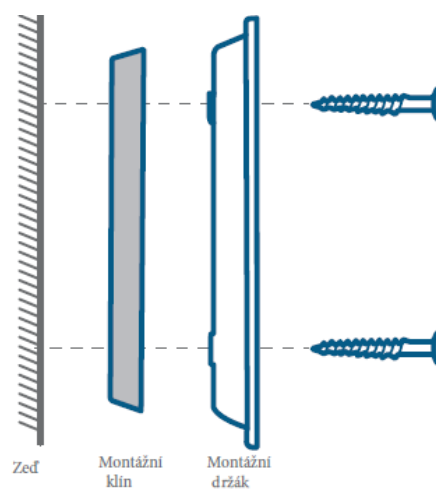

S 15° montážním klínem

Pokud zvoněk montujete na povrch z tvrdých materiálů, jako jsou cihly, beton, štuk:

1. Vyvrtejte 2 otvory skrz polohovací kartu pro šrouby vrtákem 15/64" (6 mm).
2. Vložte dodané kotvy a poté pomocí dodaných dlouhých šroubů upevněte montážní držák na stěnu.

Co budete potřebovat: elektrickou vrtačku (není součástí balení), vrták 15/64"(6 mm), montážní držák, montážní klín 15° (volitelný), balení šroubů.

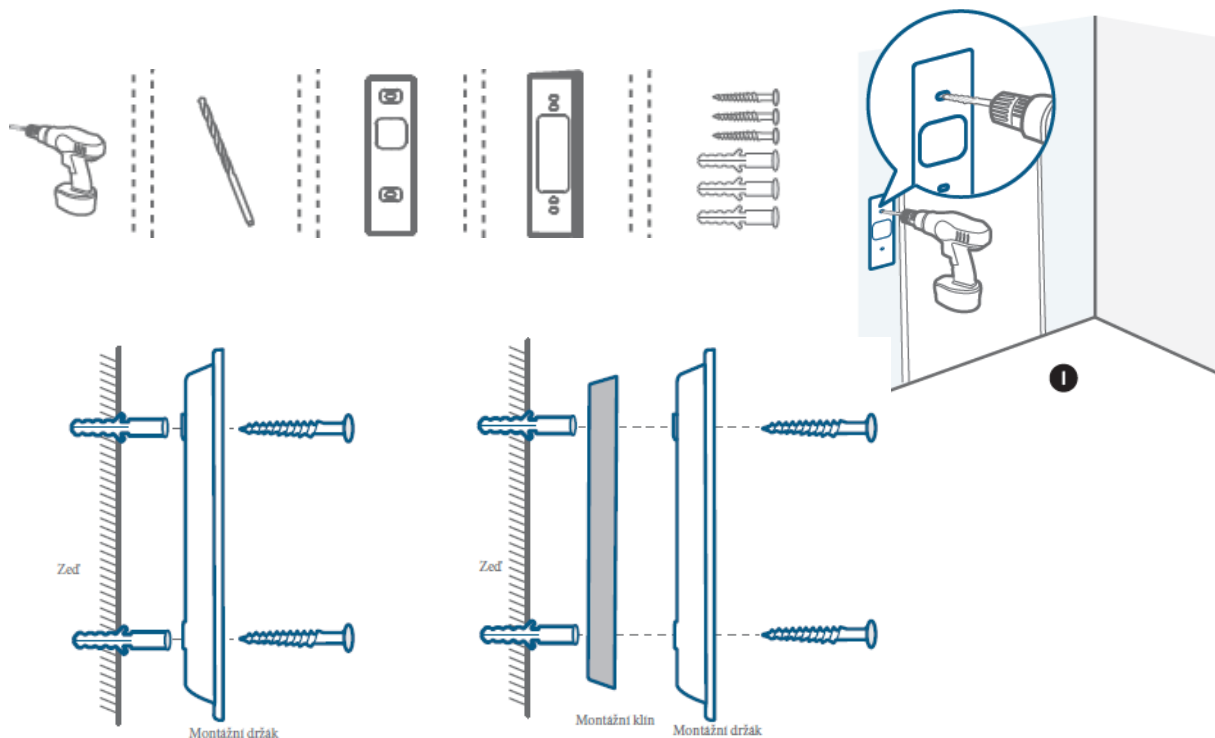

Bez 15° montážního klínu

S 15° montážním klínem

3.5 Připojení vodičů zvonku ke zvonku

Připojte vodiče ke svorkám na zadní straně zvonku a poté utáhněte šrouby svorek. vodiče lze připojit k libovolné svorce.

Co budete potřebovat: Dráty a matice drátů (volitelné), videozvoněk, křížový šroubovák

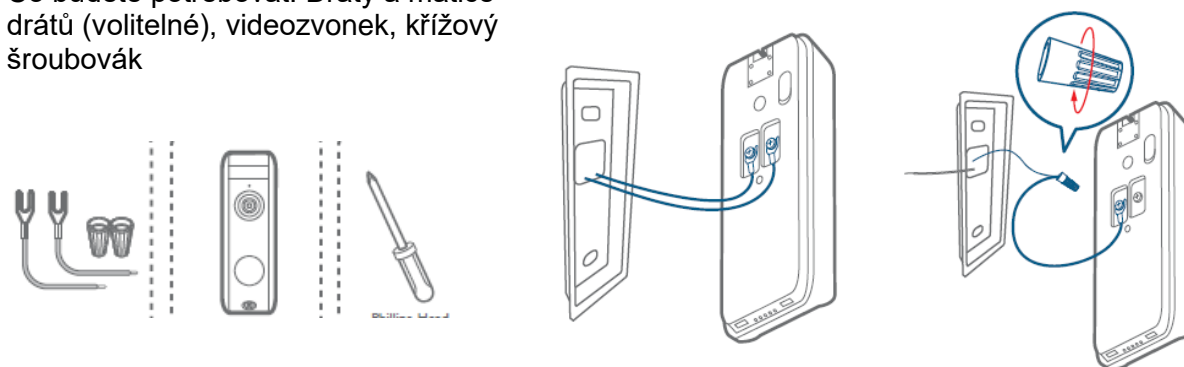

Poznámka:

- Abyste zabránili zkratu, dbejte na to, aby se vodiče po připojení ke svorkám vzájemně nedotýkaly.
- Pokud jsou vodiče příliš krátké, použijte dodané prodlužovací vodiče a drátové matice, aby byly delší. Pokud na stěně není více místa pro drátové matice, použijte místo nich pásku pro elektroinstalaci.

3.6 Namontujte zvonek na držák

Vyrovnejte zvonek na spodní straně a poté jej přesuňte na místo na horní straně. Stlačte zvonek dolů, dokud nezacvakne.

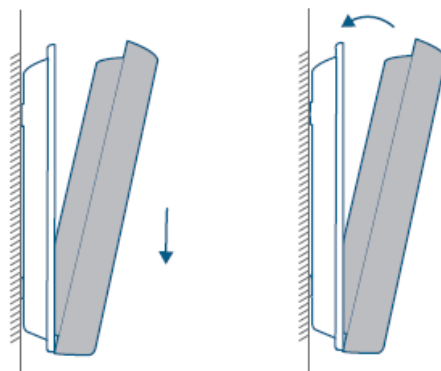

3.7 Obnovení napájení

Přepněte hlavní jistič zpět do polohy ON.

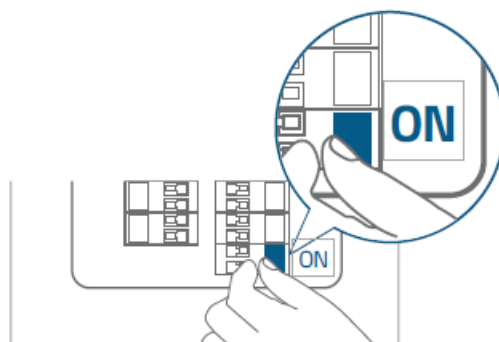

Vše je připraveno!

Pokud chcete zvonek odpojit nebo dobít, přečtěte si příslušné části.

13 UPOZORNĚNÍ

Prohlášení FCC

Toto zařízení je v souladu s částí 15 pravidel FCC. Provoz je podmíněn splněním následujících dvou podmínek:

- (1) toto zařízení nesmí způsobovat škodlivé rušení a
- (2) toto zařízení musí akceptovat veškeré přijaté rušení, včetně rušení, které může způsobit nežádoucí provoz.

Upozornění: Změny nebo úpravy, které nejsou výslovně schváleny stranou odpovědnou za shodu, mohou vést ke ztrátě oprávnění uživatele k provozu zařízení.

Poznámka: Toto zařízení bylo testováno a shledáno vyhovujícím limitům pro digitální zařízení třídy B podle části 15 pravidel FCC. Tyto limity jsou navrženy tak, aby poskytovaly přiměřenou ochranu proti škodlivému rušení v obytné instalaci.

Toto zařízení vytváří a může vyzařovat vysokofrekvenční energii, a pokud není instalováno a používáno v souladu s pokyny, může způsobit škodlivé rušení rádiových komunikací. Neexistuje však žádná záruka, že v konkrétní instalaci k rušení nedojde. Pokud toto zařízení způsobuje škodlivé rušení rozhlasového nebo televizního příjmu, což lze zjistit vypnutím a zapnutím zařízení, doporučujeme uživateli, aby se pokusil rušení odstranit jedním nebo více z následujících opatření: (1) Přesměrujte nebo přemístěte přijímací anténu. (2) Zvětšete vzdálenost mezi zařízením a přijímačem. (3) Připojte zařízení do zásuvky v jiném obvodu, než ke kterému je připojen přijímač. (4) Obrat'te se na prodejce nebo zkušeného rozhlasového/televizního technika, který vám pomůže.

Prohlášení FCC o vystavení rádiovým frekvencím

Zařízení bylo vyhodnoceno tak, aby splňovalo obecné požadavky na vystavení rádiovým frekvencím. Zařízení lze používat v podmínkách pevné/mobilní expozice. Minimální odstupová vzdálenost je 20 cm.

Stíněné kabely

Všechna připojení k jiným výpočetním zařízením musí být provedena pomocí stíněných kabelů, aby byl zachován soulad s předpisy FCC.

Prohlášení IC

Toto zařízení splňuje normu (normy) RSS, která je osvobozena od licence Industry Canada.

Provoz podléhá následujícím dvěma podmínkám:

(1) toto zařízení nesmí způsobovat rušení a

(2) toto zařízení musí akceptovat jakékoli rušení, včetně rušení, které může způsobit nežádoucí provoz zařízení."

Prohlášení IC RF:

Při používání výrobku dodržujte vzdálenost 20 cm od těla, abyste zajistili soulad s požadavky na vystavení rádiovým vlnám.

DISTRIBUCE ČESKÁ REPUBLIKA

Praha Music Center, s.r.o.

Ocelářská 937/39

190 00 Praha 9

Zelená linka (volání zdarma) tel. 800 876 066

<http://www.pmc.cz>

ZÁRUČNÍ A POZÁRUČNÍ SERVIS PMC

Praha Music Center, s.r.o.

Rakovnická 2665

440 01 Louny

Tel.: +420226011197

Email.: servis@pmc.cz