

BEZPEČNOSTNÍ KAMERA 4G STARLIGHT CAMERA

Návod k použití

1 Popis

Model T8150

1. LED indikátor
2. Čočka kamery
3. Mikrofon
4. Reproduktor
5. Senzor pohybu
6. Reflektor
7. Dobíjecí port
8. Montážní otvor
9. Tlačítko SYNC

- Stiskněte a přidržte na 2 sekundy pro vstup do režimu nastavení
- Pro rezetování stiskněte a přidržte na 8 sekund

10. Slot pro Nano SIM kartu

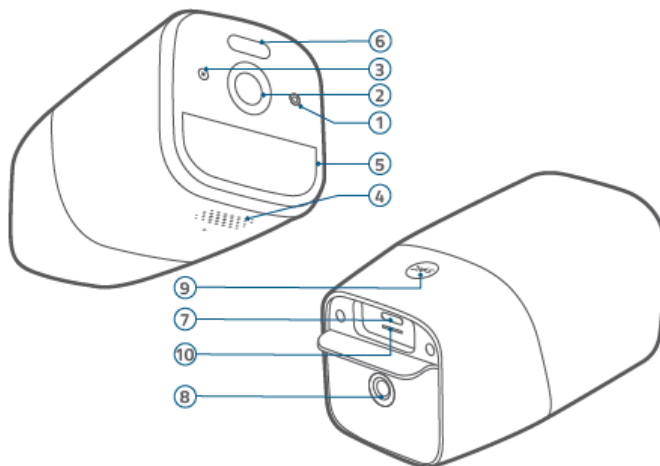

2 Nabíjení

LED indikátor

Modrý
Nesvítí

Popis

Nabíjení
Plně nabitó

Možnost č. 1 Síťový akumulátor

Kameru zapojte k síťovému akumulátoru (není součástí dodávky)

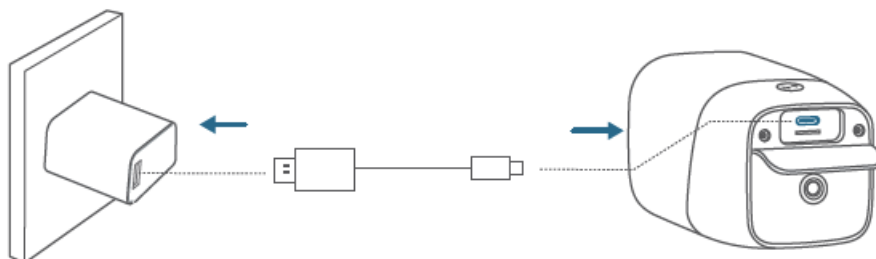

Možnost č. 2 Solární nabíječka

Při instalaci solárního panelu (není součástí dodávky) postupujte podle návodu k obsluze nabíječky eufy Solar Panel Charger.

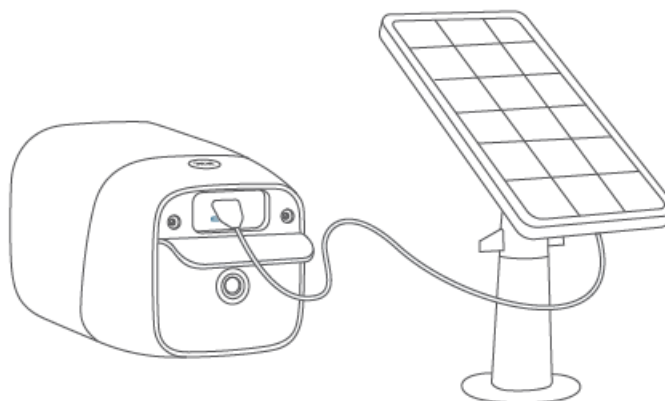

3 Nastavení kamery

1. Vložte svou Nano SIM kartu do kamery.

4G pásmo: B2/B4/B5/B12/B13/B14/B66/B71;
kompatibilní s AT&T.

2. Stáhněte a instalujte aplikaci eufy Security, poté si zřídte účet.

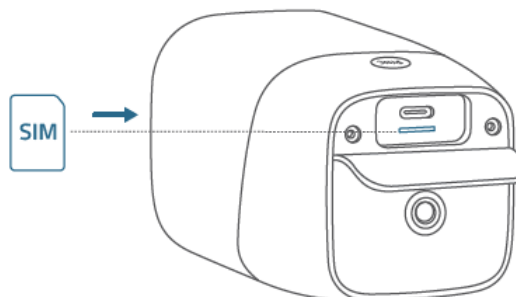

3. Postupujte podle pokynů na displeji a dokončete nastavení.

LED indikátor	Popis
Blikající modrá	Připraveno k nastavení
Nesvítí	Úspěšně přidáno do aplikace eufy Security
Červená	Živý přenos nebo nahrávání
Blikající červená	Spuštění alarmu
Blikající modrá a červená	Aktualizace firmwaru

4 Montáž kamery

Výběr lokace

Kameru můžete namontovat na místa bez napájení nebo bez Wi-Fi, jako jsou venkovní prostory, rekreační domy, malá staveniště, malé farmy a malé sklady. Nejlepších výsledků dosáhnete, když kameru zavěsíte ve výšce 1 - 3 m nad zemí.

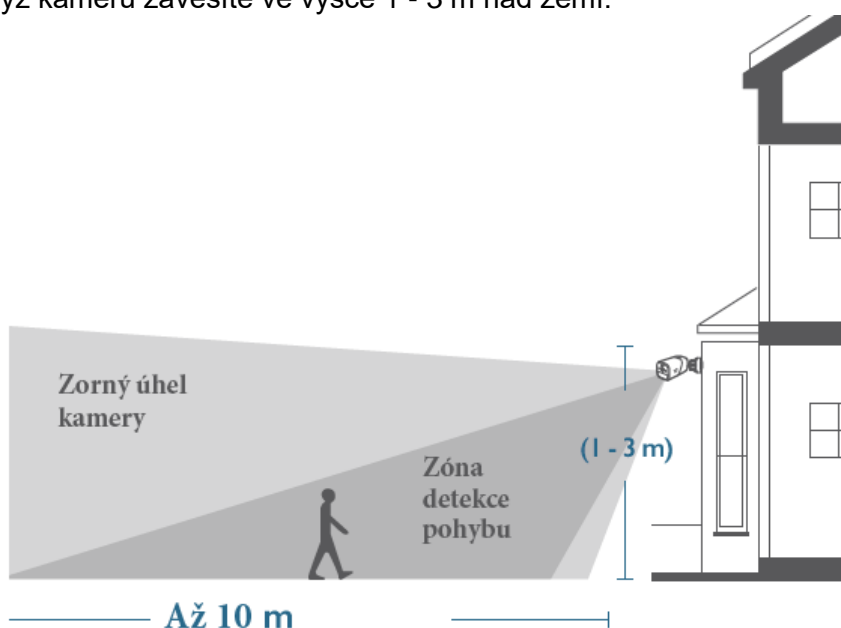

Instalace kamery

1. Otočením knoflíku montážního držáku proti směru hodinových ručiček jej uvolněte a demontujte.

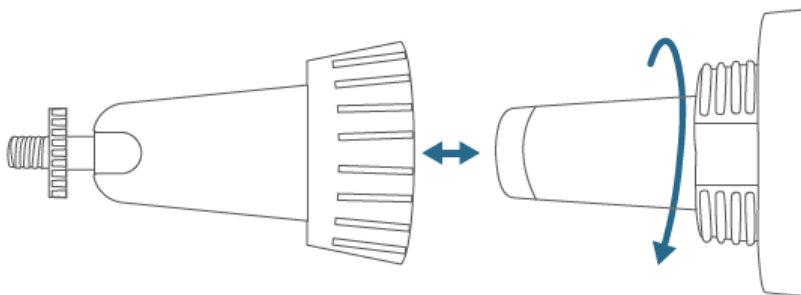

2. Umístěte montážní držák ke stěně. Vyvrtejte otvory vrtákem o průměru 15/64" (6 mm) a poté do nich vložte kotvy; kotvy jsou nutné u stěn, které jsou vyrobeny z tvrdých materiálů, jako je beton, cihly nebo štuk.

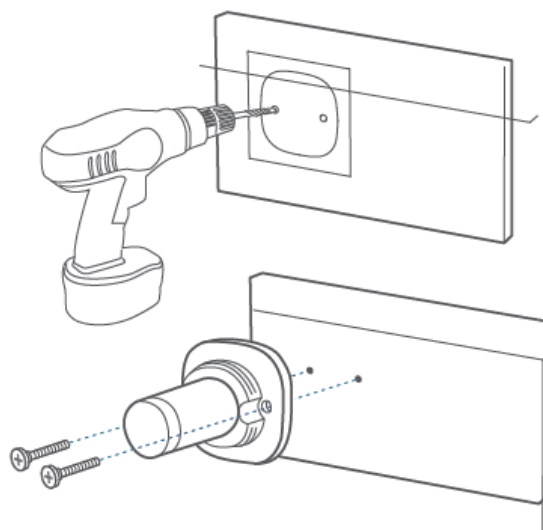

3. Pevně zašroubujte knob montážní konzoly do montážního otvoru.

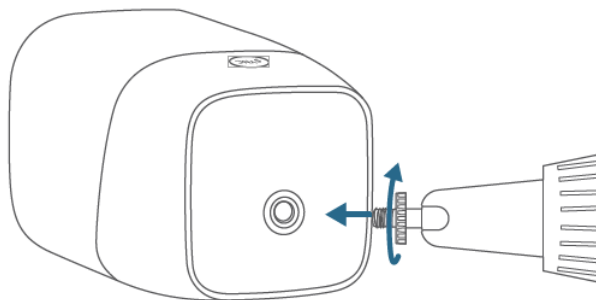

4. Držte a přišroubujte kameru k montážnímu držáku. Otáčením kamery upravte obraz a zkontrolujte jej pomocí živého přenosu, ke kterému máte přístup v aplikaci eufy Security.

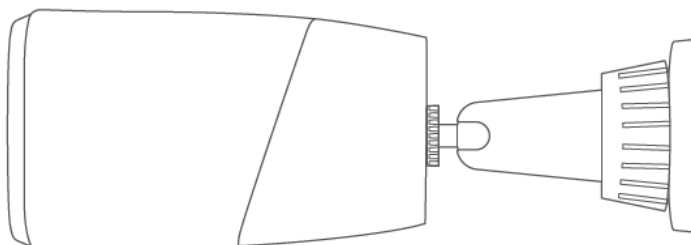

Kameru lze také nainstalovat na strop. Při instalaci postupujte podle výše uvedených kroků.

FCC Prohlášení

POZN.: Toto zařízení bylo testováno a shledáno v souladu s částí 15 Pravidel FCC. Provoz je podmíněn dodržением těchto podmínek: (1) Toto zařízení nesmí být zdrojem žádného škodlivého rušení a (2) toto zařízení musí také přijmout každé rušení, včetně rušení, které může způsobit nesprávné fungování zařízení.

Varování: změny, nebo úpravy, které nejsou přesně odsouhlaseny stranou odpovědnou za shodu mohou vést ke ztrátě práva uživatele používat zařízení.

Pozn.: Toto zařízení bylo testováno a shledáno v souladu s limity pro digitální zařízení třídy B, podle části 15 Pravidel FCC. Tato vymezení jsou vytvořena pro zaručení přiměřené ochrany proti škodlivému rušení v instalacích v rezidenčních zónách.

Toto zařízení generuje, využívá a může vyzařovat energii rádiových frekvencí a pokud není instalováno a používáno ve shodě s pokyny, může způsobit rušení rádiové komunikace.

Každopádně, neexistuje záruka, že se rušení v určité instalaci neobjeví. Pokud toto zařízení způsobuje škodlivé rušení při přijímání radiového, nebo televizního vysílání, které lze určit zapnutím, nebo vypnutím přístroje, potom uživateli doporučujeme zkusit zabránit rušení pomocí jednoho nebo několika z následujících postupů:

- Otočit, nebo přemístit přijímací anténu.
- Zvětšit vzdálenost mezi zařízením a přijímačem.
- Připojit zařízení do jiné zásuvky el. napětí, než ve které je připojen přijímač.
- O pomoci se poraďte s prodejcem nebo zkušeným radiotelevizním technikem.

FCC Radio Frequency Exposure prohlášení

Toto zařízení bylo shledáno jako odpovídající obecným požadavkům pro vystavení se RF působení. Toto zařízení může být používáno jako fixní nebo přenosné zařízení. Minimální vzdálenost je 20 cm.

Poznámka: Stíněné kabely

Všechna zapojení k jiným zařízením musí být provedena pomocí stíněných kabelů, aby byly dodrženy podmínky nastavené FCC regulacemi.

Upozornění:

- výměna baterie za nesprávný typ, který může vyřadit bezpečnostní pojistku;
- vhození baterie do ohně nebo horké pece nebo mechanické rozdrčení či rozřezání baterie, které může způsobit výbuch;
- ponechání baterie v okolním prostředí s extrémně vysokou teplotou, které může způsobit výbuch nebo únik hořlavé kapaliny nebo plynu; a
- baterie vystavená extrémně nízkému tlaku vzduchu, který může způsobit výbuch nebo únik hořlavé kapaliny nebo plynu.

DISTRIBUCE ČESKÁ REPUBLIKA

Praha Music Center, s.r.o.

Ocelářská 937/39

190 00 Praha 9

Zelená linka (volání zdarma) tel. 800 876 066

<http://www.pmc.cz>

ZÁRUČNÍ A POZÁRUČNÍ SERVIS PMC

Praha Music Center, s.r.o.

Rakovnická 2665

440 01 Louny

Tel.: +420226011197

Email.: servis@pmc.cz