

SoloCam L20 / L40

Návod k použití

POPIS PRODUKTU

1. Čočka
2. Senzor pohybu
3. Snímač citlivý na světlo
4. Indikátor LED
5. Mikrofon
6. Montážní otvor
7. Tlačítko SYNC
8. Nabíjecí port typu C
9. Reproduktor

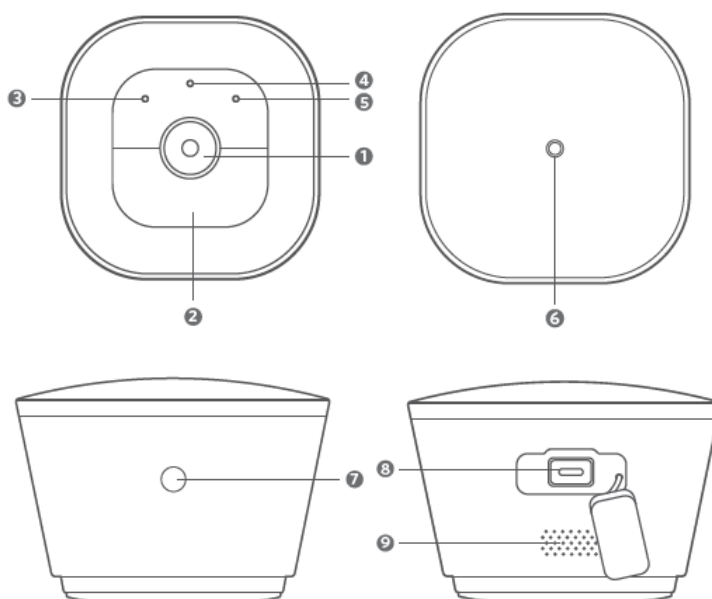

NABÍJENÍ KAMERY

Napájená baterií

Dobíjení

Plně nabita

Svítlí modře

Nesvítlí

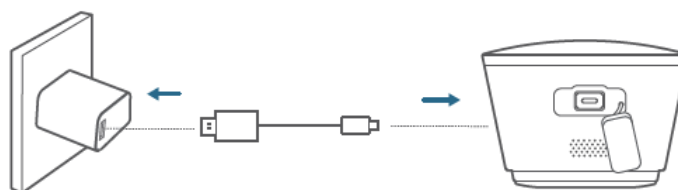

NASTAVENÍ KAMERY SOLOCAM

Stažení aplikace a nastavení systému

1. Stáhněte a nainstalujte aplikaci eufy Security a zaregistrujte si účet.



2. Podle pokynů na obrazovce přidejte kameru SoloCam.

MONTÁŽ KAMERY SOLOCAM

Výběr umístění

Kamery SoloCam L20/L40 lze namontovat na zeď. Zvolte místo, odkud lze získat požadovaný výhled. Doporučujeme ji zavěsit 2-3 m nad zemí.

..

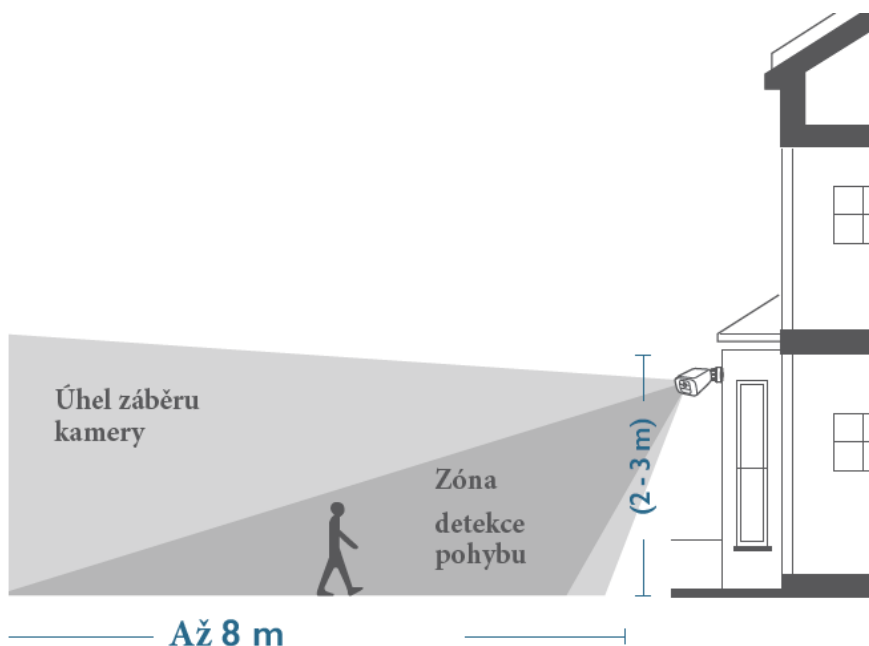

Montáž kamery SoloCam L20 / L40

Kameru SoloCam L20/L40 lze namontovat jak venku, tak v interiéru.

1. Otočením knoflíku montážního držáku proti směru hodinových ručiček jej uvolněte a demontujte.

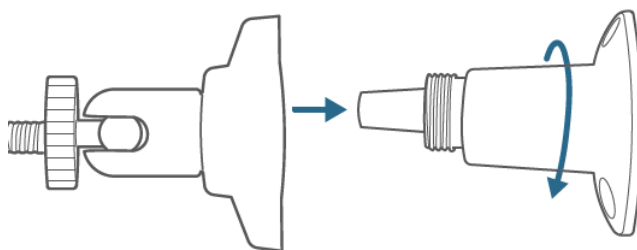

2. Umístěte montážní držák ke stěně. 3. Vrtákem o průměru 6 mm vyvrtejte otvory a poté do nich vložte kotvy; kotvy jsou nutné pro stěny, které jsou vyrobeny z tvrdých materiálů, jako je beton, cihly nebo omítka.

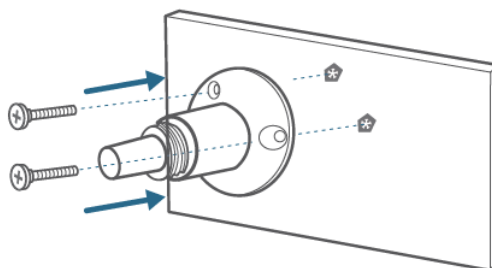

3. Pevně zašroubujte knoflík montážní konzoly do montážního otvoru kamery SoloCam.

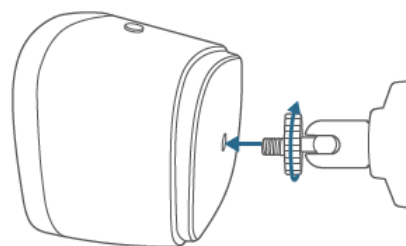

4. Držte a přišroubujte kameru SoloCam k montážní konzoli.

Otáčením kamery SoloCam upravte zobrazení a zkontrolujte je pomocí živého přenosu, ke kterému máte přístup v aplikaci eufy Security.

Kameru SoloCam L20 / L40 lze také nainstalovat na strop. Při instalaci postupujte podle výše uvedených kroků 1-4.

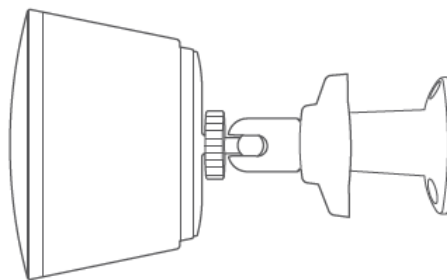

Tipy:

Pro řešení problémů se podívejte do nápovědy v aplikaci eufy Security. Stav indikátorů LED naleznete na stránce aplikace.

UPOZORNĚNÍ

Prohlášení FCC

Toto zařízení je v souladu s částí 15 pravidel FCC. Provoz podléhá následujícím dvěma podmínkám: (1) toto zařízení nesmí způsobovat škodlivé rušení a (2) toto zařízení musí akceptovat veškeré přijaté rušení, včetně rušení, které může způsobit nežádoucí provoz. Upozornění: Změny nebo úpravy, které nejsou výslovně schváleny stranou odpovědnou za shodu, mohou vést ke ztrátě oprávnění uživatele k provozu zařízení.

Poznámka: Toto zařízení bylo testováno a shledáno vyhovujícím limitům pro digitální zařízení třídy B podle části 15 pravidel FCC. Tyto limity jsou navrženy tak, aby poskytovaly přiměřenou ochranu proti škodlivému rušení v obytné instalaci.

Prohlášení FCC o vystavení rádiovým frekvencím

Zařízení bylo vyhodnoceno jako vyhovující obecným požadavkům na vystavení rádiovým frekvencím. Zařízení lze používat v podmínkách pevné/mobilní expozice. Minimální odstupová vzdálenost je 20 cm.

Upozornění: Stíněné kabely

Všechna připojení k jiným výpočetním zařízením musí být provedena pomocí stíněných kabelů, aby byl zachován soulad s předpisy FCC.

DISTRIBUCE ČESKÁ REPUBLIKA

Praha Music Center, s.r.o.

Ocelářská 937/39

190 00 Praha 9

Zelená linka (volání zdarma) tel. 800 876 066

<http://www.pmc.cz>

ZÁRUČNÍ A POZÁRUČNÍ SERVIS PMC

Praha Music Center, s.r.o.

Rakovnická 2665

440 01 Louny

Tel.: +420226011197

Email.: servis@pmc.cz